

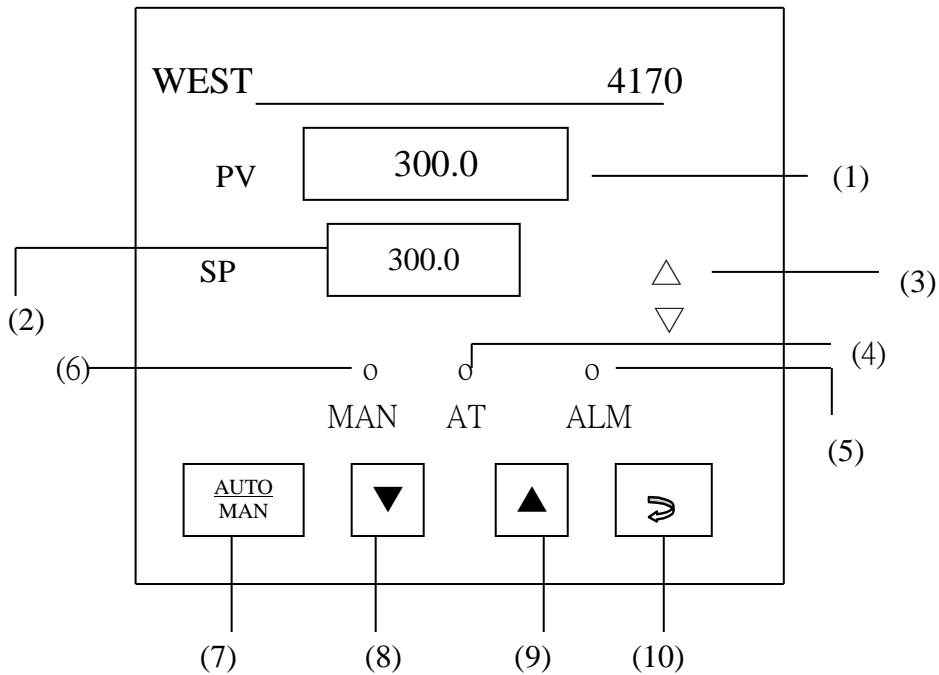



WEST 4170+ 控制器中文使用說明書
8170+

1. 面板代號



- | | |
|----------------------|--|
| (1) PV-測定値表示部及參數名稱顯示 | (6) MAN 手動設定指示燈 |
| (2) SV-測定値表示部及參數值 | (7)  -手動自動切換鍵 |
| (3) 上升或下降指示燈 | (8)  -下降鍵，參數值減少之用 |
| (4) AT-PID 值自動演算指示燈 | (9)  -上昇鍵，參數值增加之用 |
| (5) ALM-警報指示燈 | (10)  功能選擇設定鍵 |

WEST 4170+ 8170+ 控制器操作順序圖

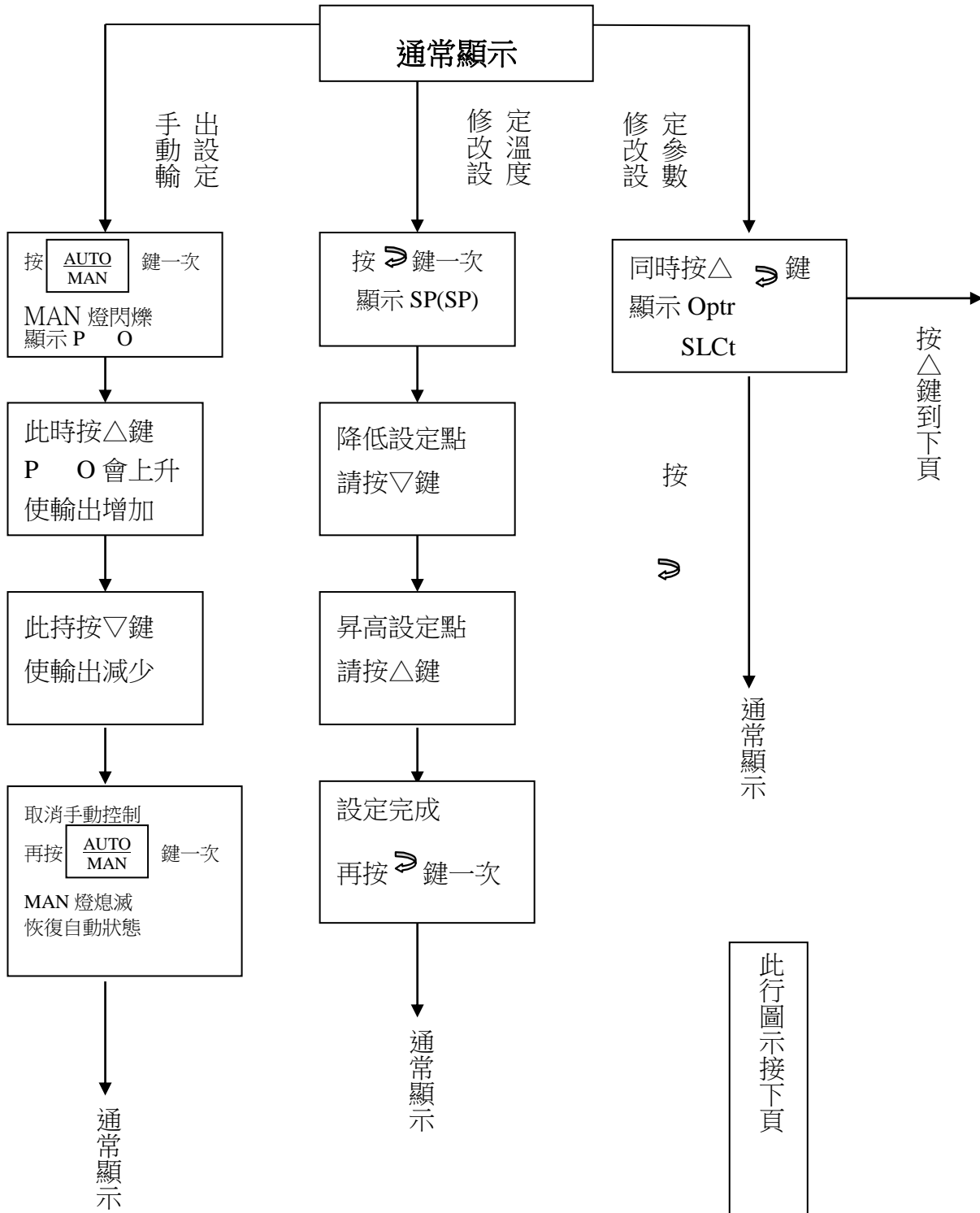

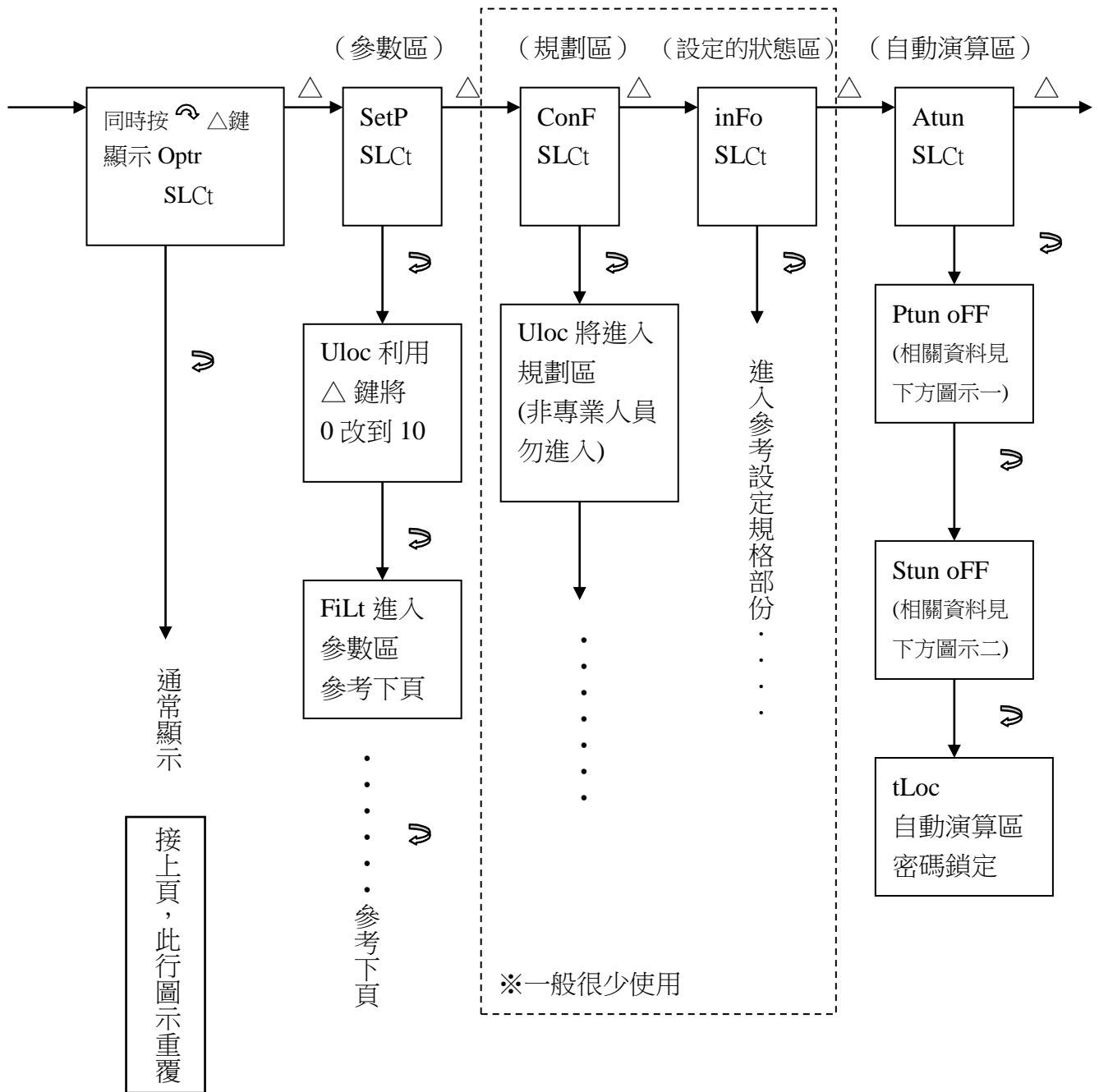

自動演算區

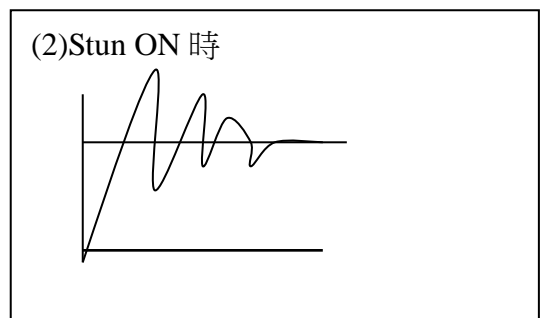
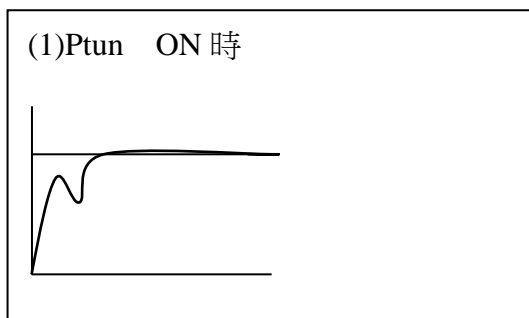

控制器參數功能說明：

功能說明	顯示代號	建議設定值	補充說明
濾波時間	Filt	2.0	值越小，反應越快
溫度補正	OFFS	0.0	PV 值偏差時補正用
輸出量	PPL」	僅能讀取	目前的輸出量狀態
比例帶	Pb-P	10.0%	0.5% ~999.9%
積分時間	ArSt	5mins. 00s	1 秒到 99 分 59 秒
微分時間	rAtE	1.15	0 秒到 99 分 59 秒
手動積分	biAS	25	初期輸出的輸出量
使用溫度範圍上限	SPuL	300	可設定(設定點到最大範圍)
使用溫度範圍下限	SPLL	0	可設定(最小範圍到設定點)
馬達最小反應時間	ton	1.0	越小,反應越靈敏
輸出量限制	OpuL	100	全輸出率限制
輸出控制周期	ct1	SSR=2,Relay=16	OP.1 為 4~20mA 輸出時無此參數
警報設定值 1	PhA1, PLA1 dAL1, bAL1	300,0 +5 或 -5	Ph 實際高警,PL 實際低警, dAL1 偏差警報, (設定正為高警,負為低警),bAL1 中間值警報
警報 1 不感帶	AhY1	1	警報 1 動作間隙
警報設定值 2	dAL2 AhY2.....		警報 2 或 3 同警報 1 ※警報的方式在規劃區
自動演算	APt	<div style="border: 1px solid black; padding: 5px; display: inline-block;"> DiSA 不使用, EnAb 設定使用 </div>	開機自動演算
手動輸出	PoEn		<div style="border: 1px solid black; padding: 2px; display: inline-block;"> AUTO MAN </div> 功能打開
斜率	SPr		使用斜率控制功能
斜率設定值	rP		
設定值	SP	0~9999	SPr 須打開,單位為□°C/小時
參數設置鎖定碼	SLoc	10	0~9999

WEST 4170+ 8170+ 控制器接線圖

